

BULOVA COMPUTRON

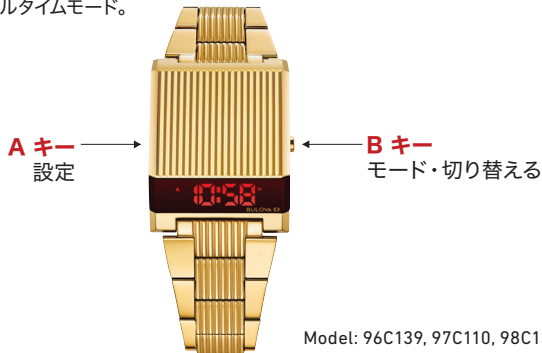

機能

- » 4桁LED表示: 時間、分、秒、月、日付、曜日。
- » 12 または 24 時間表示。
- » 81 年間の全自動カレンダー (2019年~2099年)。
- » デュアルタイムモード。



取扱いの説明

- » 非表示中、B キーを押すと時刻が表示されます。
- » 時刻モード中、B キーを押すと時間、分、秒、日付、曜日、T2 (デュアルタイム)の表示を切り替えます。
- » キーを 5 秒間押さない自動的に非表示モードに切り替わります。

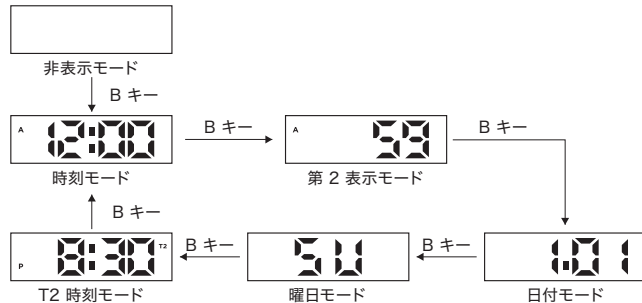

時刻と日付の設定

- 時刻モード中、ペンなどの道具で A キーを 3 秒間押し続けて設定モードに切り替えます。ここで A キーを押す度に点滅する項目が変わります。

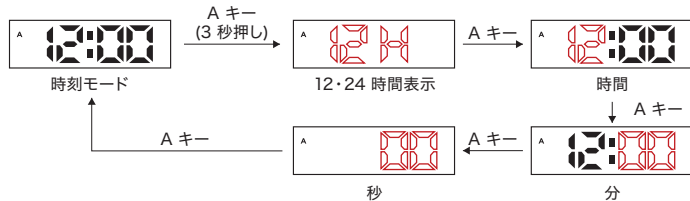

- 12 または 24 の表示が点滅中、B キーを押して 12 または 24 時間表示を選択します。
- B キーで項目の数字を設定します。キーを押し続けると早送りできます。
- 秒の設定では、B キーを押すと表示は 00 に初期化されます。
- 設定中、キーを 10 秒間押さないと時刻モードに戻ります。

日付の設定

- 日付モード中、A キーを 3 秒間押し続けて設定モードに切り替えます。ここで A キーを押す度に点滅する項目が変わります。

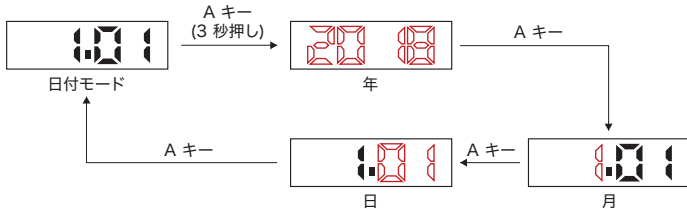

- B キーで項目の数字を設定します。キーを押し続けると早送りできます。
- 設定中、キーを 10 秒間押さないと日付モードに戻ります。

T2 時刻の設定

- » T2 時刻モード中、A キーを 3 秒間押し続けて設定モードに切り替えます。ここで A キーを押す度に点滅する項目が変わります。

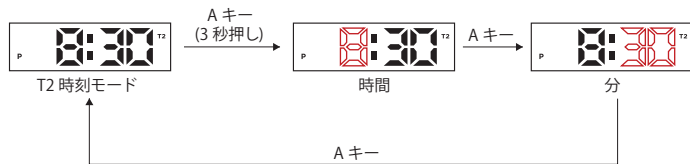

- » B キーで項目の数字を設定します。キーを押し続けると早送りできます。
- » 設定中、キーを 10 秒間押さないと T2 時刻モードに戻ります。

注:

- » A キーと B キーを同時押しすると LED 表示のセグメントはすべて点灯されます。キーを離すと元のモードに戻ります。
 - » 時刻の初期設定: 午前 12:00 00
 - » 日付の初期設定: 2019 年 1 月 1 日
 - » T2 時刻の初期設定: 午前 6:00 00
- » 曜日の表示は下記の通りです。



- » AM/PMの表記方法は下記のように各々AとPで表示されます。

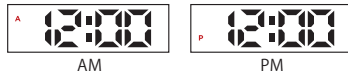

FEATURES

- » Four digits LED display: hour, minute, second, month, date, day.
- » 12/24 hour format.
- » 81 years fully automatic calendar (from 2019 to 2099).
- » Dual time.



OPERATION

- » In the Screen Off Mode, press B key to display the normal time first.
- » In Normal Time Mode, press B to shift the display mode: hour, minute, second, date, day and T2 (dual zone) time.
- » If there is no key operation for 5 seconds, it will enter into the Screen Off Mode automatically.

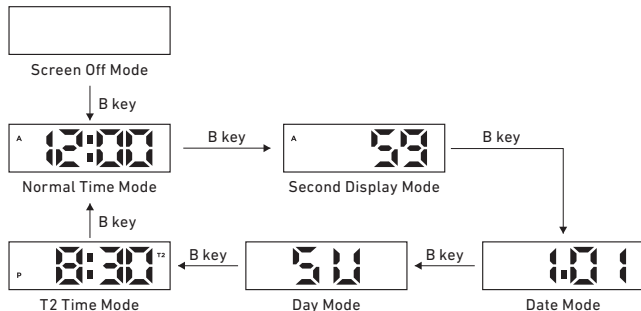

TIME SETTING

» In the Normal Time Mode, press (using the tip of a pen or other sharp object) and hold A key for 3 seconds to enter the Setting Mode, and then press the A key to move the flashing item as follows:

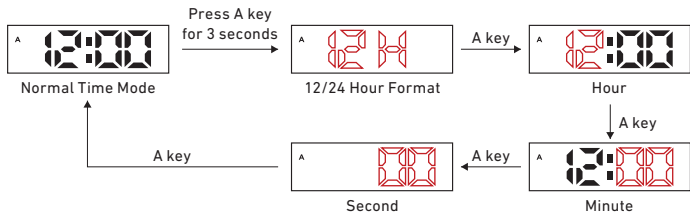

- » When 12 or 24 flashes, press B key to select 12 or 24 hour format.
- » Press B key to increase value, press and hold B key to increase the value quickly.
- » When setting seconds, press B key to reset the seconds to "00".
- » In setting mode, if there is no key operation for 10 seconds, it will return to the Normal Time Mode.

DATE SETTING

» In the date mode, press and hold the A key for 3 seconds to enter the setting mode, and then press A key to move flashing item as follows:

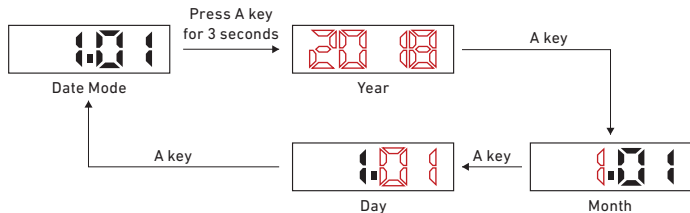

- » Press B key to increase the value, press and hold B key to increase the value quickly.
- » In the setting mode, if there is no key operation for 10 seconds, it will return to Date Mode.

T2 TIME SETTING

- » In the T2 Time Mode, press and hold the A key for 3 seconds to enter the setting, and then press the A key to move the flashing item as follows:

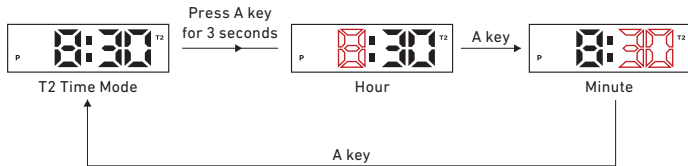

- » Press B key to increase the value, press and hold B key to increase the value quickly.
- » In the setting mode, if there is no key operation for 10 seconds, it will return to T2 Time Mode.

NOTES

- » Pressing A key and B key at the same time can display all the LEDs. If keys are not pressed, the display will return to the original mode.
 - » Normal time default: AM12:00 00
 - » Date default: January 1st, 2019
 - » T2 time default: AM6:00 00

- » The day is shown as follows:



- » In 12 Hour Format AM/PM time is distinguished by A and P as follows:



功能特性

- » 四位液晶屏显: 小时、分、秒、月、日、星期。
- » 12/24小时格式。
- » 81年全自动日历 (2019年至2099年)。
- » 双重时间。



操作手册

- » 在关闭屏幕模式下按B键, 首先显示正常时间模式。
- » 在正常时间模式下按B键, 可切换小时、分、秒、日期、星期、T2 (双时区) 时间等屏显模式。
- » 如5秒钟内无任何按键操作, 则手表将自动回到关闭屏幕模式。

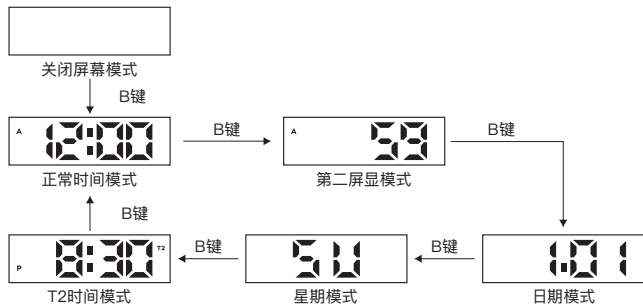

时间与日期设置

- » 在正常时间模式下 (用笔尖或其他尖细物体) 长按A键3秒钟, 即可进入设置模式。在设置模式下按A键可切换闪烁的设置项目, 如下所示:

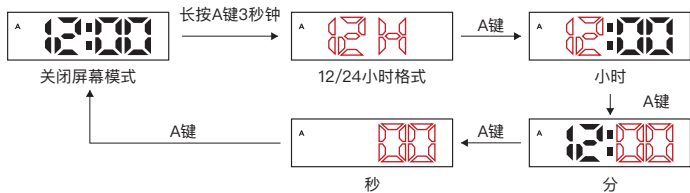

- » 当12或24字样闪烁时, 按B键可切换选择12或24小时显示格式。
- » 按B键增加数值, 长按B键可快速增加数值。
- » 设置秒数时, 按B键可将秒数复位至“00”。
- » 在设置模式下, 如10秒钟内无任何按键操作, 将切回到正常时间模式。

日期设置

- » 在日期模式下长按A键3秒钟, 即可进入设置模式。在设置模式下按A键可切换闪烁的设置项目, 如下所示:

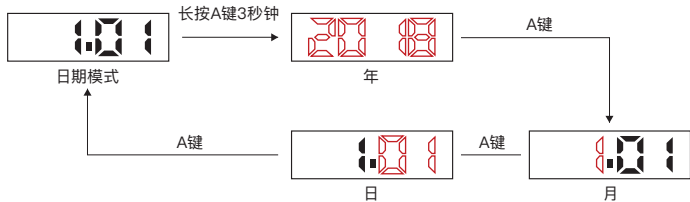

- » 按B键增加数值, 长按B键可快速增加数值。
- » 在设置模式下, 如10秒钟内无任何按键操作, 将切回到日期模式。

T2时间设置

- » 在T2时间模式下长按A键3秒钟，即可进入设置模式。在设置模式下按A键可切换闪烁的设置项目，如下所示：

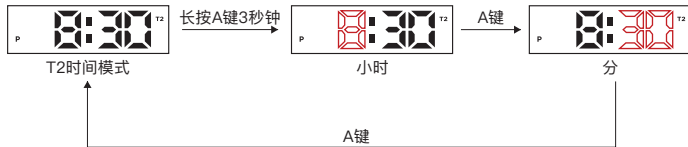

- » 按B键增加数值，长按B键可快速增加数值。
- » 在设置模式下，如10秒钟内无任何按键操作，将切回到T2时间模式。

注

- » 同时按下AB键可让所有液晶数字亮起。如无任何按键操作，屏幕将回到原本的显示模式。
 - » 正常时间默认值: 上午12:00 00
 - » 日期默认值: 2019年1月1日
 - » T2时间默认值: 上午6:00 00
- » 星期显示如下所示:



- » 在12小时制格式中，上午/下午时间由A和P来区分，如下所示：



BULOVA